

Сaгласно члану 63, Закона о јавним набавкaма („Сл. Гласник РС бр. 124/2012; у даљем тексту: Закон), достављамо одговоре на питања, у смислу појашњења конкурсне едокументације за јавну набавку бр. 04/2014, набавка радова – **Извођење радова на санацији кавара у сумпорном купатилу објекта Специјалне болнице за рехабилитацију „Бања Ковиљача“**, наручиоца, Специјална болница за рехабилитацију „Бања Ковиљача“.

У конкурсној документацији у делу **3.14. Обавезна средства обезбеђења испуњења обавеза понуђача - добављача**
I Понуђач је дужан да у понуди достави :

1) Originalну меничну гаранцију за озбиљност понуде у висини 10% од вредности уговора без PDV, са роком важења 30 дана дужи од рока важности понуде. Менична гаранција мора да има клаузуле: неопозива, безусловна, наплатива на први позив и без приговора.

Питање 1:

Да ли се мисли на БЛАНКО (SOLO) МЕНИЦУ регистровану код НБС и менично овлашћење - изјаву на износ 10% вредности понуде без PDV или Original bankарску гаранцију или?

Одговор 1.

Средство обезбеђења за озбиљност понуде је БЛАНКО СОЛО МЕНИЦА, регистрована код Народне банке Србије са меничним овлашћењем на износ од 10% вредности понуде без ПДВ. Уз менично овлашћење, понуђач је у обавези да достави и копију картона депонованих потписа као и оверену копију ОП Обрасца за лица за које је доставио картон депонованих потписа. Копија картона депонованих потписа треба да буде оверена од банке, са датумом не старијим од два месеца од дана подношења понуда, а ОП Образац, за лица за које је доставио картон депонованих потписа, оверен у општини или суду, са датумом не старијим од два месеца од дана подношења понуда.

Питање 2:

За потребе банке, односно издавања Писма о намерама и гаранција неопходни су подаци Корисника гаранција и то:

- Матични број
- РИБ
- Текући рачун

Одговор 2.

Наручилац: Специјална болница за рехабилитацију „Бања Ковиљача“

- Матични број: 07122314
- ПИБ:101188430
- Текући рачун:840-71667-79

Питанје 3:

Уколико до истека рока за подношење понуда APR не буде почео издати извештаје о бонитету који обухвата и 2013-ту годину да ли се прихвата Финансијски извештај за 2013-ту.

Одговор 3.

Да, прихватљив је и извештај о бонитету, који обухвата период од 2010 до 2012. Године.

Напомена:

Одговори на питања, као и евентуалне измене конкурсне документације кроз одговоре на питања, сматрају се саставним делом конкурсне документације и као коначан облик конкурсне документације.

Наручилац: Специјална болница за рехабилитацију.

Комисија за јавну набавку бр. 4/2014.

Дана 26.02.2014. године

Сагласно члану 63, Закона о јавним набавкама („Сл. Гласник РС бр. 124/2012; у даљем тексту: Закон), достављамо одговоре на питања, у смислу појашњења конкурсне едокументације за јавну набавку бр. 04/2014, набавка радова – **Извођење радова на санацији кавара у сумпорном купатилу објекта Специјалне болнице за рехабилитацију „Бања Ковиљача“**, наручиоца, Специјална болница за рехабилитацију „Бања Ковиљача“.

Poštovani,

Da li je moguće dobiti šemu stolarije ili izvršiti uvid u projekat vezano za javnu nabavku JN 4/2014 -Sanacija kvara sumpornog kupatila Specijalne bolnice za rehabilitaciju "Banja Koviljača"

Одговор 1.

Шема столарије тј. пројекат је постављен на сајт Специјалне болнице

www.banjakoviljaca.rs и Портал јавних набавки.

Напомена:

Одговори на питања, као и евентуалне измене конкурсне документације кроз одговоре на питања, сматрају се саставним делом конкурсне документације и као коначан облик конкурсне документације.

Наручилац: Специјална болница за рехабилитацију.

Комисија за јавну набавку бр. 4/2014.

Дана 10.03.2014. године



ДЕО ОБЈЕКТА СУМПОРНО КУПАТИЛО - КАБИНЕ ЗА АПЛИКАЦИЈУ ,
ГИНЕКОЛОШКЕ АМБУЛАНТЕ И ПРАТЕЋЕ ПРОСТОРИЈЕ

ШЕМЕ АЛУМИНИЈУМСКИХ ВРАТА И ПРОЗОРА

ОПШТИ УСЛОВИ:

ИЗВОЂАЧ ЈЕ У ОБАВЕЗИ ДА:

- ДА ПРЕ ПОЧЕТКА РАДИВА И ИЗРАДЕ СТОЛАРИЈЕ СВЕ МЕРЕ ПРОВЕРИТИ НА ЛИЦУ МЕСТА.
- ПРОИЗВОДНУ МЕРУ СТОЛАРИЈЕ ОДРЕЂУЈЕ ИСКЉУЧИВО ИЗВОЂАЧ РАДОВА (произвођач столарије). Ова мера мора да је усклађена како са димензијом отвора /постојеће столарије/, финалним обрадама у просторији и на фасади.
- У ОБАВЕЗИ ЈЕ ДА ИЗРАДИ ДЕТАЉ Е УГРАДЊЕ СТОЛАРИЈЕ ЗА СВА КАРАКТЕРИСТИЧНА МЕСТА НА ОБЈЕКТУ И РЕШИ СПОЈЕВЕ СА ФИНАЛНИМ ОБРАДАМА У ПРОСТОРИЈИ И НА ФАСАДИ, А У СКЛАДУ СА ОПШТИМ ОПИСОМ.
- ДА ИЗРАЂЕНИМ ДЕТАЉИМА И РЕШЕЊИМА ПОСЕБНО ОБРАТИ ПАЖЊУ НА ПРОБЛЕМ ХЛАДНИХ МОСТОВА И МОГУЋНОСТ ПОЈАВЕ КОНДЕЗА, КОЈИ СЕ МОГУ ЈАВИТИ ПРИЛИКОМ ЕКСПЛУАТАЦИЈЕ ОБЈЕКТА, А ПОСЛЕ ЗАМЕНЕ ФАСАДНИХ ЕЛЕМЕНАТА.
- ДА СУ СВИ ЕЛЕМЕНТИ УГРАЂЕНИ И ОБРАЂЕНИ , ТАКО ДА СЕ ЕКСПЛУАТАЦИЈА ОБЈЕКТА МОЖЕ НАСТАВИТИ БЕЗ ИНТЕРВЕНЦИЈА.
- ДА ПРИБАВИ И ДОСТАВИ ИНВЕСТИТОРУ ОДГОВАРАЈУЋЕ ГАРАНЦИЈЕ И АТЕСТЕ.

ОПШТИ ОПИС ЗА ФАСАДНУ АЛУМИНИЈУМСКУ СТОЛАРИЈУ
ДЕТАЉНО ДЕФИНИСАНО ТЕХНИЧКИМ ОПИСОМ.

- ИЗГЛЕД ПОСТОЈЕЋЕ ФАСАДНЕ СТОЛАРИЈЕ СЕ У ПОТПУНОСТИ ЗАДРЖАВА.
- НОВОПРОЈЕКТОВАНА ФАСАДНА СТОЛАРИЈА СЕ УГРАЂУЈЕ ТАКО ДА СЕ ЗАДРЖАВА ПОЛОЖАЈ УГРАДЊЕ СА СПОЉАШЊЕ СТРАНЕ , КАО КОД ПОСТОЈЕЋЕ СТОЛАРИЈЕ.

ИЗВОЂАЧ ЈЕ ДУЖАН ДА ДОСТАВИ ГАРАНЦИЈУ НА 10 (ДЕСЕТ) ГОДИНА ЗА:

ПВЦ ПРОФИЛЕ, „ЕГДМ“ ГУМУ, КОМПЛЕТАН УГРАЂЕН ЕЛЕМЕНТ (ПРОЗОР, ВРАТА, ПРЕГРАДУ И ДР.), НА ЕКСПЛУАТАЦИЈУ УГРАЂЕНОГ ЕЛЕМЕНТА КАО И НА ЕКСПЛУАТАЦИЈУ ДЕЛА ОБЈЕКТА, А ЗА ПРЕДЛОЖЕНО И ИЗВЕДЕНО РЕШЕЊЕ .

ИЗВОЂАЧ ЈЕ ДУЖАН ДА ПРИБАВИ АТЕСТЕ ПРОИЗВОЂАЧА ПВЦ СТОЛАРИЈЕ ЗА:

- ПРОЗОРСКИ ПРОФИЛ И ПРОЗОР У ЦЕЛИНИ
- ЗА ПРОПУСТЉИВОСТ ВАЗДУХА према СРПС ЕН 1026 и треба да задовољи услове квалитета из стандарда СРПС ЕН 12207, минимално класа II.
- ЗА ОТПОРНОСТ ПРЕМА ДЕЛОВАЊУ ВОДЕ према СРПС ЕН 1027 и треба да задовољи услове квалитета из СРПС ЕН 12208, минимално класа А7.
- ЗА ЗВУЧНУ ЗАШТИТУ према СРПС У.Ј6.201, класа I (Rw=35-39dB).
- О КОЕФИЦИЈЕНТУ ПРОЛАЗА ТОПЛОТЕ према СРПС У.Ј5:060 и да задовољи услове квалитета из СРПС У.Ј5:600 (1.3W/m²K).
- ЗА СТАКЛО према СРПС Б.Е1.011.
- ЗА УГРАЂЕНЕ ОКОВЕ у складу са процедуром ЕН 1191 и треба да задовољи услове квалитета из стандарда ЕН 12400, минимално класа II.



ДЕО ОБЈЕКТА СУМПОРНО КУПАТИЛО - КАБИНЕ ЗА АПЛИКАЦИЈУ ,
ГИНЕКОЛОШКЕ АМБУЛАНТЕ И ПРАТЕЋЕ ПРОСТОРИЈЕ

ШЕМЕ АЛУМИНИЈУМСКИХ ВРАТА И ПРОЗОРА

ПРОФИЛИ - МАТЕРИЈАЛ:

- ПЛАСТИФИЦИРАНИ АЛУМИНИЈУМ, ПРОФИЛ СА ТЕРМОПРЕКИДОМ (испитивања извршена у складу са одговарајућим СРПС стандардима), ПВЦ, ТВРДИ ПРОФИЛИ, ОТПОРНИ НА УВ ЗРАЧЕЊЕ, ПРСКАЊЕ, УВИЈАЊЕ И ДРУГЕ ДЕФОРМАЦИЈЕ. Сва потребна ојачања алуминијумских профила одређује извођач радова (произвођач столарије) на основу прорачуна, а у зависности од димензије отвора.
- ПРОФИЛИ СУ СА УГРАЂЕНИМ СИСТЕМОМ " Regel air" ИЛИ СЛИЧНО. Код отварајућих крила уградити систем за изједначавање притиска и природно прострујавање ваздуха када су крила потпуно затворена. Број и величина елемента зависи од величине прозора, али не мање од 2 комада по прозору.
- ПРОФИЛИ МОРАЈУ ИМАТИ ОТВОРЕ И КАНАЛЕ ЗА ОДВОД КОНДЕНЗАТА.
- ОТВАРАЈУЋА КРИЛА МОРАЈУ ИМАТИ МИНИМУМ 2 ЗАПТИВНЕ "ЕПДМ" ГУМЕНЕ ТРАКЕ ПО ОБОДУ РАМОВА И КРИЛА.
- БОЈА СВИХ ЕЛЕМЕНАТА И ТИП АЛУМИНИЈУМСКИХ ПРОФИЛА ПО ИЗБОРУ ПРОЈЕКТАНТА.

ОСТАКЉЕЊЕ:

ОСТАКЉЕНУ ИСПУНУ РАДИТИ ОД ДВОСТРУКОГ СТАКЛОПАКЕТА. Стаклопакет је од равнoг стакла са нискоемисионим премазом (филмом), херметички затвореног и испуњеног аргоном у међупростору.

- СТАНДАРДНИ СТАКЛОПАКЕТ је дебљине $d=4+16+4\text{mm}$

ОКОВИ И БРАВЕ:

УГРАДИТИ КВАЛИТЕТАН ОКОВ И СИСТЕМ УЧВРШЋЕЊА ЗА ОСНОВНЕ ПВЦ ПРОФИЛЕ ЗА ДУГОТРАЈНО КОРИШЋЕЊЕ. У ЗАВИСНОСТИ ОД МЕСТА ОГРАДЊЕ, А ПРЕМА ШЕМАМА ПОТРЕБНО ЈЕ ОБЕЗБЕДИТИ И УГРАДИ:

- СТАНДАРДНИ ОКОВ ЗА МОГУЋНОСТ РАЗНИХ ВРСТА ОТВАРАЊА КРИЛА (око хоризонталне осе и око обе осе и сл.)
- ОКОВ ЗА ОТВАРАЊЕ КРИЛА ПОСРЕДНИМ МЕХАНИЗМОМ предвиђено је код прозора виших од 2.20m и то преко полуге или сл., а по договору са инвеститором. Механизам треба да буде квалитетан и дуготрајан са одговарајућим бројем "маказа" у односу на величину крила.
- РУЧИЦЕ ЗА ОТВАРАЊЕ ПРОЗОРА И ВРАТА, тип и тон по избору пројектанта
- СИСТЕМИ ЗА ЗАУСТАВЉАЊЕ ВРАТА
- ОДГОВАРАЈУЋИ СИСТЕМИ ЗА ЗАКЉУЧАВАЊЕ
- ПОТРЕБНУ ПРАТЕЋУ ОПРЕМУ као што су граничници за отварање врата, четкице, праг лајсне,

ОПШИВКЕ:

СВЕ ФАСАДНЕ ЕЛЕМЕНТЕ УГРАДИТИ И СПОЈЕВЕ СА ОБЈЕКТОМ ОБРАДИТИ ТАКО ДА СЕ ЕКСПЛУАТАЦИЈА ОБЈЕКТА МОЖЕ НАСТАВИТИ БЕЗ ИНТЕРВЕНЦИЈА НА ЗАВРШНИМ ОБРАДАМА (у просторији и на фасади), ПА ЈЕ ПОТРЕБНО:

- ИЗВРШИТИ ЗАПТИВАЊЕ простора између рама и зида одговарајућим средствима за заптивање (полиуретанска пена и сл.)
- НА СВИМ СПОЈЕВИМА ПОСТАВИТИ ОДГОВАРАЈУЋЕ ПОКРИВНЕ ЛАЈСНЕ
- ПОСТАВИТИ ОДГОВАРАЈУЋЕ ПВЦ "КЛУПИЦЕ" НА ПАРАПЕТУ (мин .3cm шире од парапета - постојећа ширина је ~15 cm)
- СПОЉНА, ЛИМЕНА ОКАПНИЦА (СОЛБАНК) је од алуминијумског, фабрички бојеног или пластифицираног лима дебљине $d=0.7\text{mm}$. постојећа ширина је ~40cm
- Након демонтаже прозора и подпрозорне даске (клунице) у договору са надзорним поставити нову потпрозорну обраду

ДЕО ОБЈЕКТА СУМПОРНО КУПАТИЛО - КАБИНЕ ЗА АПЛИКАЦИЈУ ,
ГИНЕКОЛОШКЕ АМБУЛАНТЕ И ПРАТЕЋЕ ПРОСТОРИЈЕ

МЕСТО УГРАДЊЕ	ознака 	ШЕМЕ АЛУМИНИЈУМСКИХ ВРАТА
УКУПНО КОМАДА	12 ком.	
ЗИДАРСКА МЕРА	140/140см	

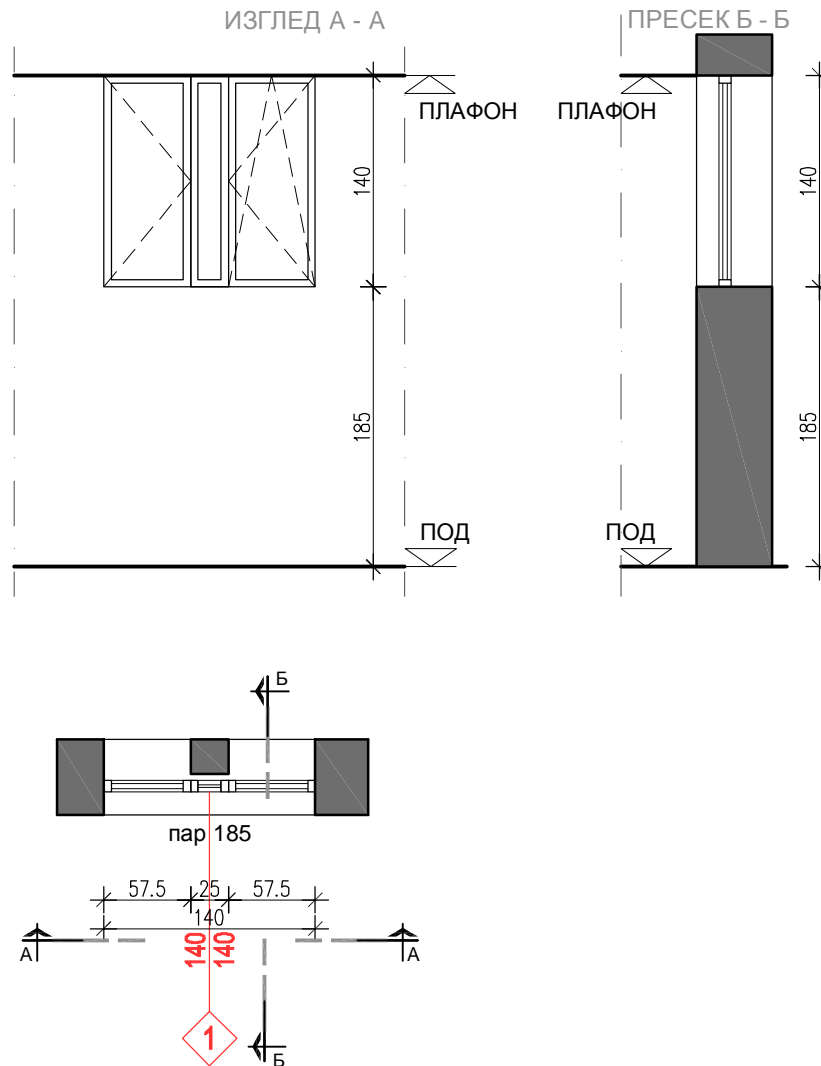

Р 1:50

ОПИС:

Двокрилни прозор са фиксним делом у ширини стубића од пластифицираних алуминијумских профила са термопрекидом, застакљивање се врши нискоемисионим, термоизолационим стаклом д=4+1 6+4мм, фиксни део је испуњен са пластифицираним алуминијумским лимом са међуслојем од полиестирена. Избор профила и боје у складу са новом фасадном столаријом у објекту. Са унутрашње стране предвидети одговарајућу подпрозорну даску-клупицу, а са спољне окапницу од пластифицираног лима. Отварање прозора према шеми. У договору са инвеститором евентуално ручку за отварање поставити на висини 150цм од пода, у том случају прозор се отвара само око хоризонталне осе.

НАПОМЕНА

Све димензије проверити на лицу места. На основу шематског приказа извођач је дужан да изради радионичке детаље и достави на сагласност одговорном пројектанту.

ДЕО ОБЈЕКТА СУМПОРНО КУПАТИЛО - КАБИНЕ ЗА АПЛИКАЦИЈУ ,
ГИНЕКОЛОШКЕ АМБУЛАНТЕ И ПРАТЕЋЕ ПРОСТОРИЈЕ

МЕСТО УГРАДЊЕ	ознака 	ШЕМЕ АЛУМИНИЈУМСКИХ ВРАТА
УКУПНО КОМАДА	1 ком.	
ЗИДАРСКА МЕРА	80/140см	

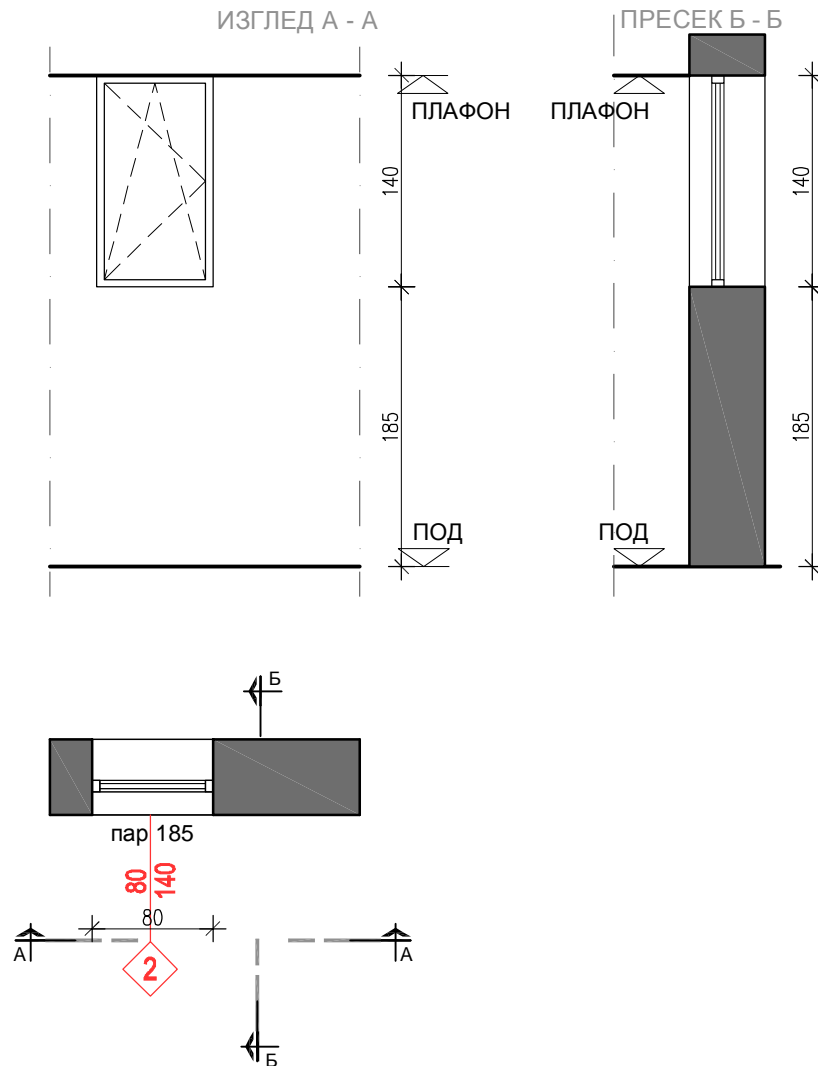

Р 1:50

ОПИС:

Једнокрилни прозор од пластифицираних алуминијумских профила са термопрекидом, застакљивање се врши нискоемисионим, термоизолационим стаклом д=4+1 6+4мм. Избор профила и боје у складу са новом фасадном столаријом у објекту. Са унутрашње стране предвидети одговарајућу подпрозорну даску-клупицу, а са спољне окапницу од пластифицираног лима. Отварање прозора према шеми. У договору са инвеститором евентуално ручку за отварање поставити на висини 150цм од пода, у том случају прозор се отвара само око хоризонталне осе.

НАПОМЕНА

Све димензије проверити на лицу места. На основу шематског приказа извођач је дужан да изради радионичке детаље и достави на сагласност одговорном пројектанту.

ДЕО ОБЈЕКТА СУМПОРНО КУПАТИЛО - КАБИНЕ ЗА АПЛИКАЦИЈУ ,
ГИНЕКОЛОШКЕ АМБУЛАНТЕ И ПРАТЕЋЕ ПРОСТОРИЈЕ

МЕСТО УГРАДЊЕ	ознака 	ШЕМЕ АЛУМИНИЈУМСКИХ ВРАТА
УКУПНО КОМАДА	7 ком.	
ЗИДАРСКА МЕРА	120/230cm	

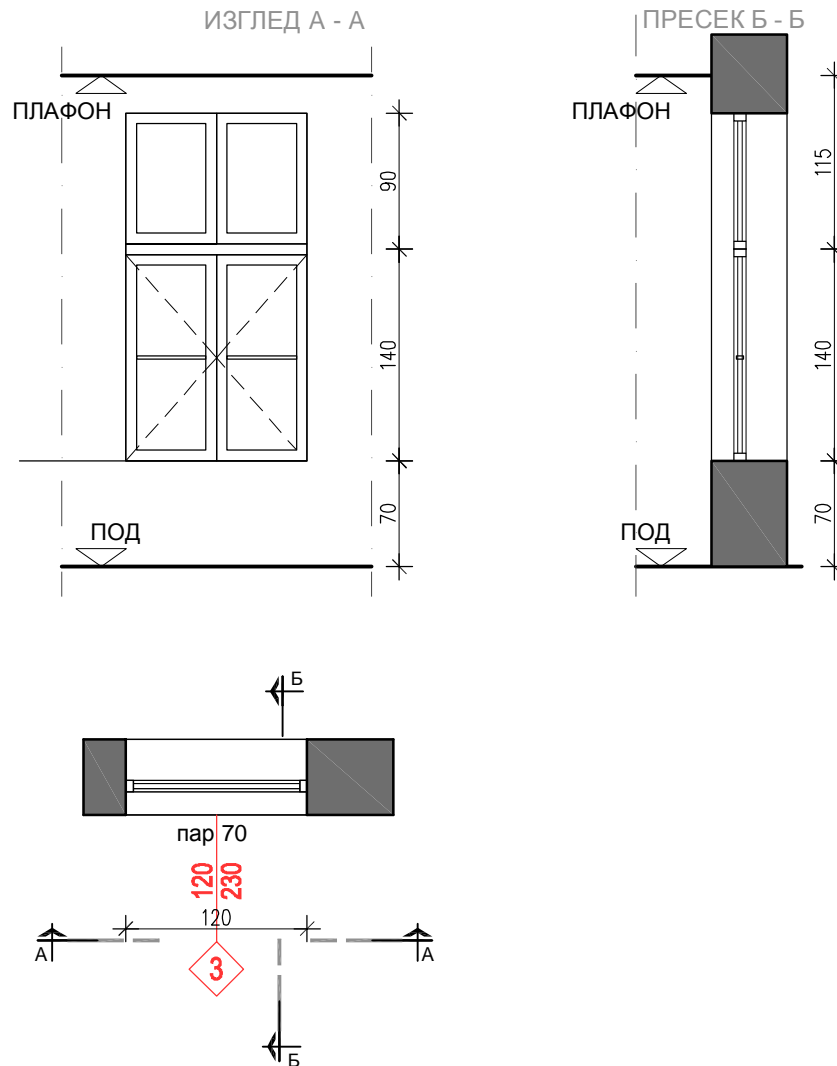

Р 1:50

ОПИС:

Вишекрилни прозор од пластифицираних алуминијумских профила са термопрекидом, застакљивање се врши нискоемисионим, термоизолационим стаклом $d=4+16+4$ мм. Горњи прозори су фиксни. Доњи прозори имају на средини хоризонтални алуминијумски профил. Прозори су идентични као у другом атријуму где се налази унутрашњи базен у велнесу. Избор профила и боје у складу са новом фасадном столаријом у објекту. Са унутрашње стране предвидети одговарајућу подпрозорну даску-клупицу, а са спољне окапницу од пластифицираног лима. Отварање прозора према шеми.

НАПОМЕНА

Све димензије проверити на лицу места. На основу шематског приказа извођач је дужан да изради радионичке детаље и достави на сагласност одговорном пројектанту.

ДЕО ОБЈЕКТА СУМПОРНО КУПАТИЛО - КАБИНЕ ЗА АПЛИКАЦИЈУ ,
ГИНЕКОЛОШКЕ АМБУЛАНТЕ И ПРАТЕЋЕ ПРОСТОРИЈЕ

МЕСТО УГРАДЊЕ	ознака 	ШЕМЕ АЛУМИНИЈУМСКИХ ВРАТА
НИВО	лева десна	
I СПРАТ	6 4	
УКУПНО КОМАДА	10ком.	
ЗИДАРСКА МЕРА	100/210cm	

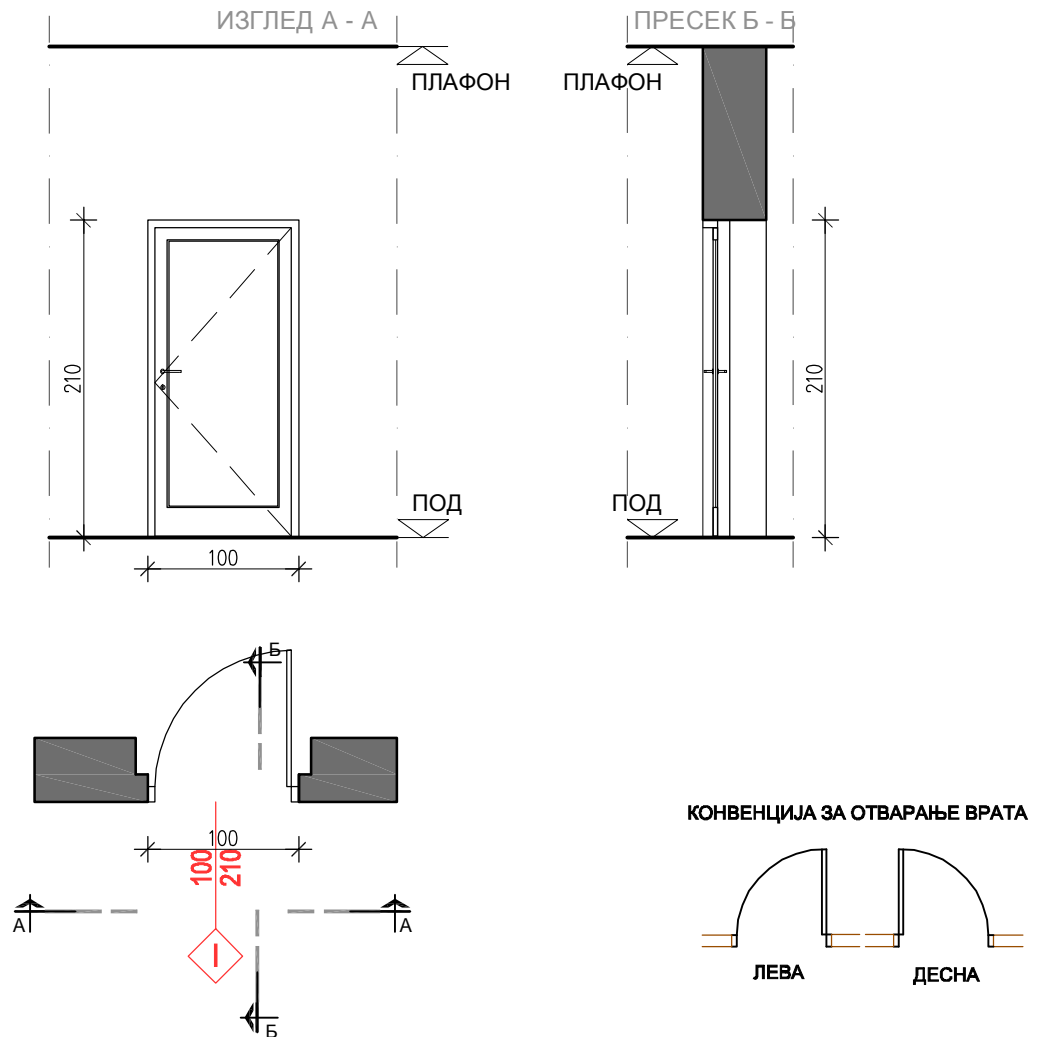

P 1:50

ОПИС

Унутрашња једнокрилна пуна врата од фабрички пластифицираних алуминијумских профила са испуном од полистирена обострано обложеног равним пластифицираним алуминијумским лимом. Шток врата штелујући (типа Nissal или сл.) у ширини зида са покривним шток лајснама и посебним додатим алуминијумским профилем за део зида изнад керамичких плочица . Профили и боја по избору пројектанта ентеријера. Брава је цилиндрична са три кључа. Розета посебно за кваку, а посебно за браву. Плот опремити са минимум три масивне, квалитетне шарке велике носивости. Отварање према шеми.

НАПОМЕНА

Све димензије проверити на лицу места. На основу шематског приказа извођач је дужан да изради радионичке детаље и достави на сагласност одговорном пројектанту.



ДЕО ОБЈЕКТА СУМПОРНО КУПАТИЛО - КАБИНЕ ЗА АПЛИКАЦИЈУ ,
ГИНЕКОЛОШКЕ АМБУЛАНТЕ И ПРАТЕЋЕ ПРОСТОРИЈЕ

МЕСТО УГРАДЊЕ	ознака 		ШЕМЕ АЛУМИНИЈУМСКИХ ВРАТА
НИВО	лева	десна	
I СПРАТ	1	2	
УКУПНО КОМАДА	3ком.		
ЗИДАРСКА МЕРА	90/210cm		

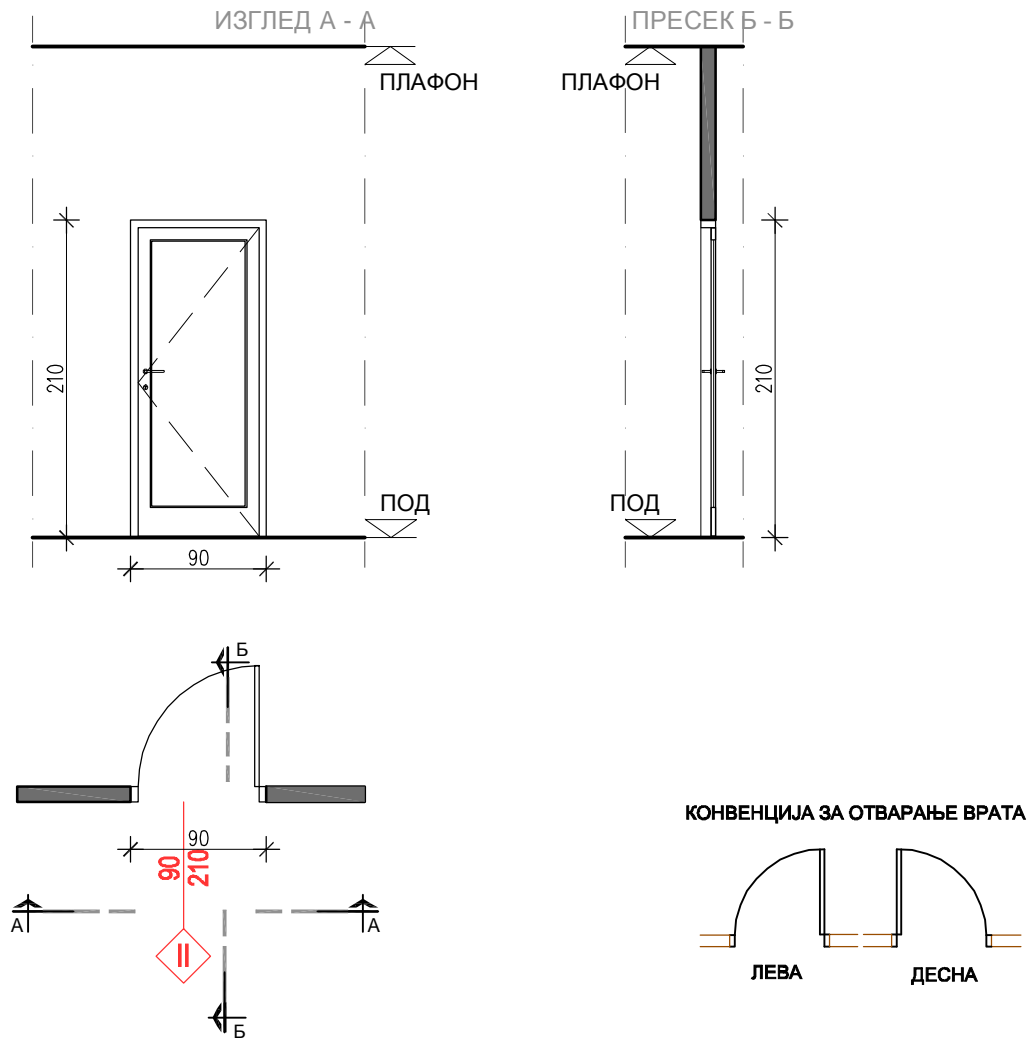

Р 1:50

ОПИС

Унутрашња једнокрилна пуна врата од фабрички пластифицираних алуминијумских профила са испуном од полистирена обострано обложеног равним пластифицираним алуминијумским лимом. Шток врата штелујући (типа Nissal или сл.) у ширини зида са покривним шток лајснама и посебним додатим алуминијумским профилем за део зида изнад керамичких плочица . Профили и боја по избору пројектанта ентеријера. Брава је цилиндрична са три кључа. Розета посебно за кваку, а посебно за браву. Плот опремити са минимум три масивне, квалитетне шарке велике носивости. Отварање према шеми.

НАПОМЕНА

Све димензије проверити на лицу места. На основу шематског приказа извођач је дужан да изради радионичке детаље и достави на сагласност одговорном пројектанту.

ДЕО ОБЈЕКТА СУМПОРНО КУПАТИЛО - КАБИНЕ ЗА АПЛИКАЦИЈУ ,
ГИНЕКОЛОШКЕ АМБУЛАНТЕ И ПРАТЕЋЕ ПРОСТОРИЈЕ

МЕСТО УГРАДЊЕ	ознака 		ШЕМЕ АЛУМИНИЈУМСКИХ ВРАТА
НИВО	лева	десна	
I СПРАТ	1		
УКУПНО КОМАДА	1 ком.		
ЗИДАРСКА МЕРА	80/210cm		

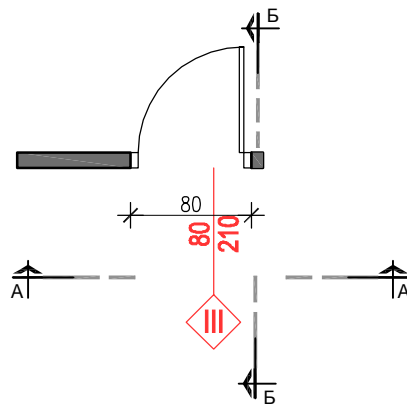
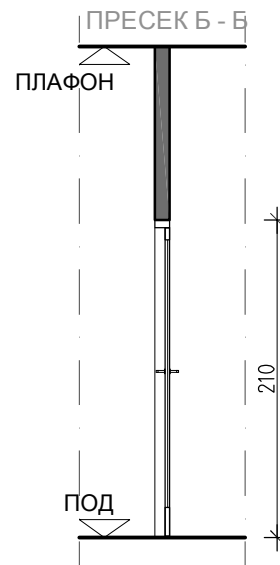
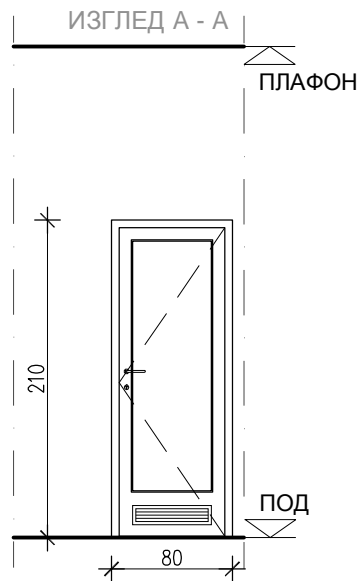

КОНВЕНЦИЈА ЗА ОТВАРАЊЕ ВРАТА

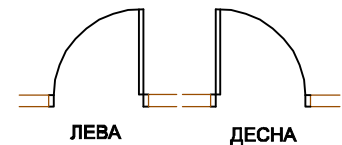

Р 1:50

ОПИС

Унутрашња једнокрилна пуна врата од фабрички пластифицираних алуминијумских профила са испуном од полистирена обострано обложеног равним пластифицираним алуминијумским лимом. Шток врата штелујући (типа Nissal или сл.) у ширини зида са покривним шток лајснама и посебним додатим алуминијумским профилем за део зида изнад керамичких плочица . У дну врата поставити прострујну решетку. Профили и боја по избору пројектанта ентеријера. Брава је цилиндрична са три кључа. Розета посебно за кваку, а посебно за браву. Плот опремити са минимум три масивне, квалитетне шарке велике носивости. Отварање према шеми.

НАПОМЕНА

Све димензије проверити на лицу места. На основу шематског приказа извођач је дужан да изради радионичке детаље и достави на сагласност одговорном пројектанту.

Сагласно члану 63, Закона о јавним набавкама („Сл. Гласник РС бр. 124/2012; у даљем тексту: Закон), достављамо одговоре на питања, у смислу појашњења конкурсне едокументације за јавну набавку бр. 04/2014, набавка радова – **Извођење радова на санацији кавара у сумпорном купатилу објекта Специјалне болнице за рехабилитацију „Бања Ковиљача“**, наручиоца, Специјална болница за рехабилитацију „Бања Ковиљача“.

Питање 1.

Molimo vas da nam posaljete crteze drvenih pergola -POZICIJA U GRADJEVINSKOJ STOLARIJI,

Одговор 1.

APPENDICE NEPTONE P 1:50

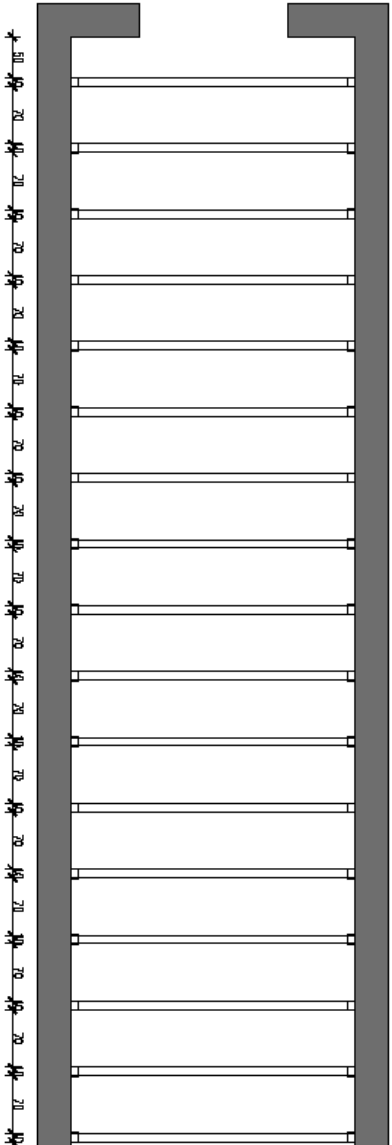

Напомена:

Одговори на питања, као и евентуалне измене конкурсне документације кроз одговоре на питања, сматрају се саставним делом конкурсне документације и као коначан облик конкурсне документације.

Наручилац: Специјална болница за рехабилитацију.

Комисија за јавну набавку бр. 4/2014.

Дана 21.03.2014. године

Сагласно члану 63, Закона о јавним набавкама („Сл. Гласник РС бр. 124/2012; у даљем тексту: Закон), достављамо одговоре на питања, у смислу појашњења конкурсне документације за јавну набавку бр. 04/2014, набавка радова – **Извођење радова на санацији кавара у сумпорном купатилу објекта Специјалне болнице за рехабилитацију „Бања Ковиљача“**, наручиоца, Специјална болница за рехабилитацију „Бања Ковиљача“.

Питање 1.

Питање 1:

Kolika je tačna količina zidne keramike koja se ugrađuje (Keramičarski radovi, POZ 1)? Obilaskom objekta i upoređivanjem sa projektovanim količinama zidne keramike, stekli smo utisak da će biti potrebna veća količina keramike od projektovane na POZ 1 keramičarskih radova.

Питање 2.

Koja je predviđena cena u rezervisanim sredstvima za nabavku keramike na POZ 1u keramičarskim radovima? Kako se radi o potrebi za kiselo otpornoj keramici predviđena Kanjižine keramičke pločice za POZ 1 keramičarskih radova verovatno neće zadovoljiti kvalitetom.

Одговор 1.

Провером пројектованих количина за зидну керамику на позицији 1 у керамичарским радовима и поређењем са предмером констатовали смо да је потребно увећати количине из тендера и то

- са 300м² на 420м² за позицију 1 у керамичарским радовима за набавку зидних керамичких плочица и

- са 400м² на 520м² за позицију 1 у керамичарским радовима за постављање зидних керамичких плочица.

Одговор 2.

Износ резервисаних средстава за позицију 1 у керамичарским радовима за набавку зидних керамичких плочица увећава се са 1.100,00дин на 2.100,00дин по м². Што значи да укупна резервисана средства за позицију 1 у керамичарским радовима за набавку зидних керамичких плочица износе са увећаном количином $420\text{м}^2 \times 2.100,00 = 882.000,00$ динара.

Напомена:

Одговори на питања, као и евентуалне измене конкурсне документације кроз одговоре на питања, сматрају се саставним делом конкурсне документације и као коначан облик конкурсне документације.

Наручилац: Специјална болница за рехабилитацију.

Комисија за јавну набавку бр. 4/2014.

Дана 21.03.2014. године